

序号 SER. NO.	图纸名称 DWG. NAME	图号 DWG. NO.	版次 REV.	图幅 SIZE	张数 SHEET NO.	备注 REMARKS
		20223584-03-JG-00	0	A4	1	
	钢结构设计说明	20223584-03-JG-01	0	A1		
	钢结构防火设计专篇	20223584-03-JG-02	0	A3	1	
4		20223584-03-JG-03	0	A2	1	
5	管廊架基础平面布置图	20223584-03-JG-04	0	A2		
	管廊架立面布置图	20223584-03-JG-05	0	A2	1	
7	管廊架结构节点详图	20223584-03-JG-06	0	A1	1	

版次 REV.	设计 DES.	校核 CHK.	审核 APPD.	审定 AUTH.	项目负责 PM	日期 DATE
						2022.12

THIS DRAWING OR DOCUMENT MAY NOT BE REPRODUCED OR DISCLOSED TO ANY THIRD PARTY IN ANY FORM WITHOUT THE PRIOR WRITTEN PERMISSION OF CCEC.

 CCEC CHONGQING CHEMICAL ENGINEERING DESIGN & RESEARCH INSTITUTE	<h1>究 有限公司</h1>		项目名称 PROJECT NAME
			用户 CLIENT

图名 TITLE	装置/主项 DEVICE/SUBJECT	图号 DWG. NO.
图纸目录	管廊架	20223584-03-JG-00

专业 SPECIALTY	比例 SCALE	工程编号 PNO	设计阶段 STAGE	施工图 SHEET	第 张 共 张 OF
		3584			

(d) 1
(b) 鋼材應有明显的屈服台阶，且伸长率不小于20%，(c) 鋼材应有良好的焊接性能和合格的冲击性。

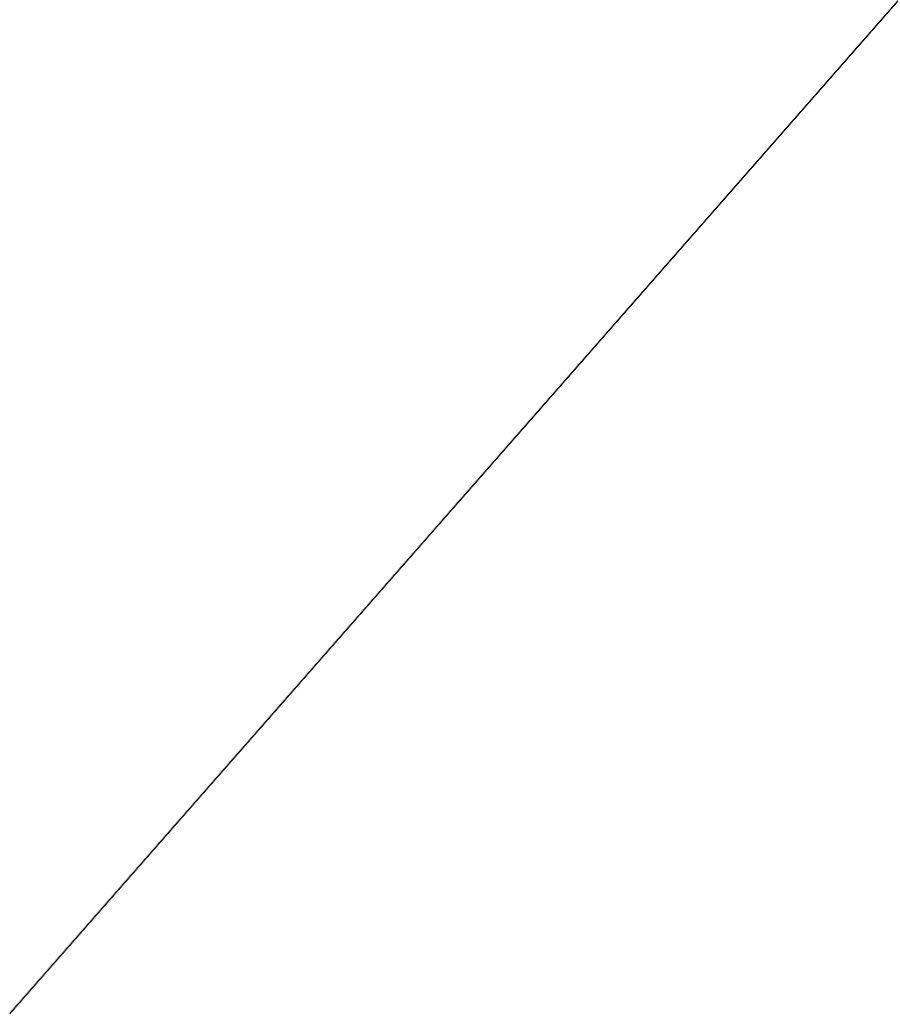

1.项目若未取得住房城乡建设主管部门、规划自然资源主管部门、应急管理、生态环境主管部门等相关部门批准，本图不得用于施

3.本图未加盖施工图审查机构专用章不得用于

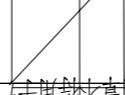

NONE

钢结构防火设计专篇

2、应切实执行住建部第47号
(2019修正)

专业 SPECIALTY	签字 SIGN	日期 DATE	专业 SPECIALTY	签字 SIGN	日期 DATE

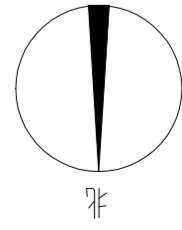

管架基础平面布置图

1:100

1项目未取得《房屋建筑》
急管理部门、生态环境主管部门等相关部门批准,本图不得用于施

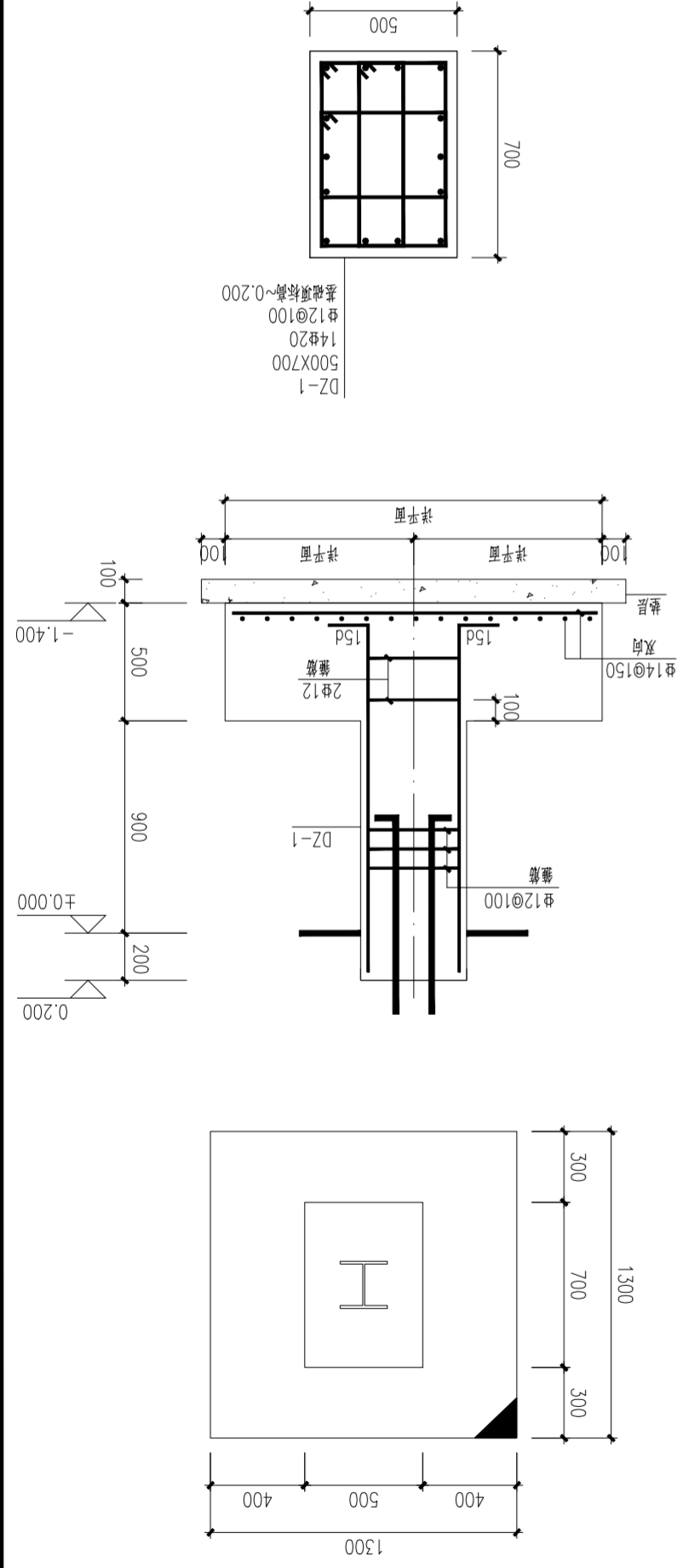

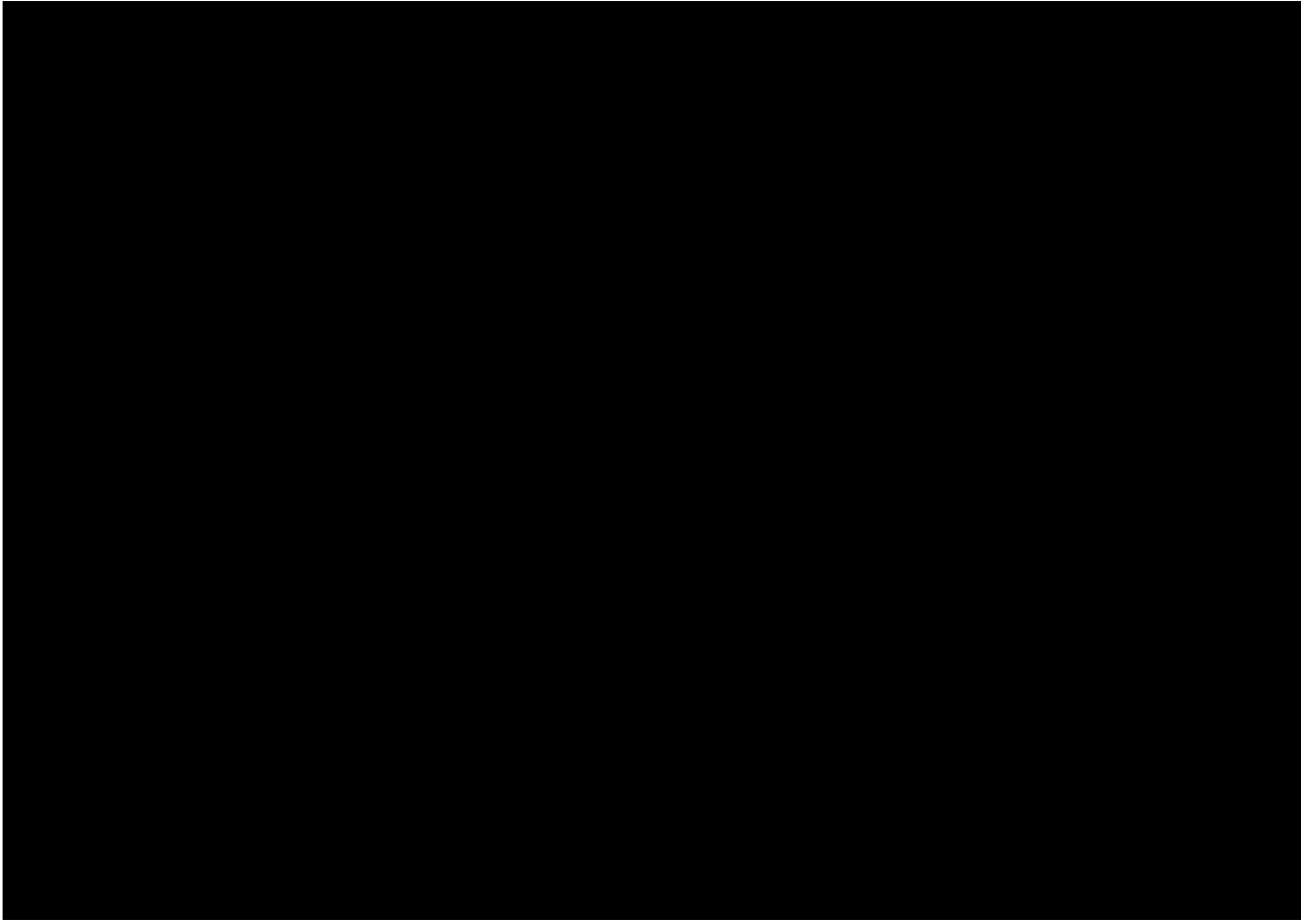

乙-1 工形柱脚与工形梁的连接(柱脚侧) 1:10

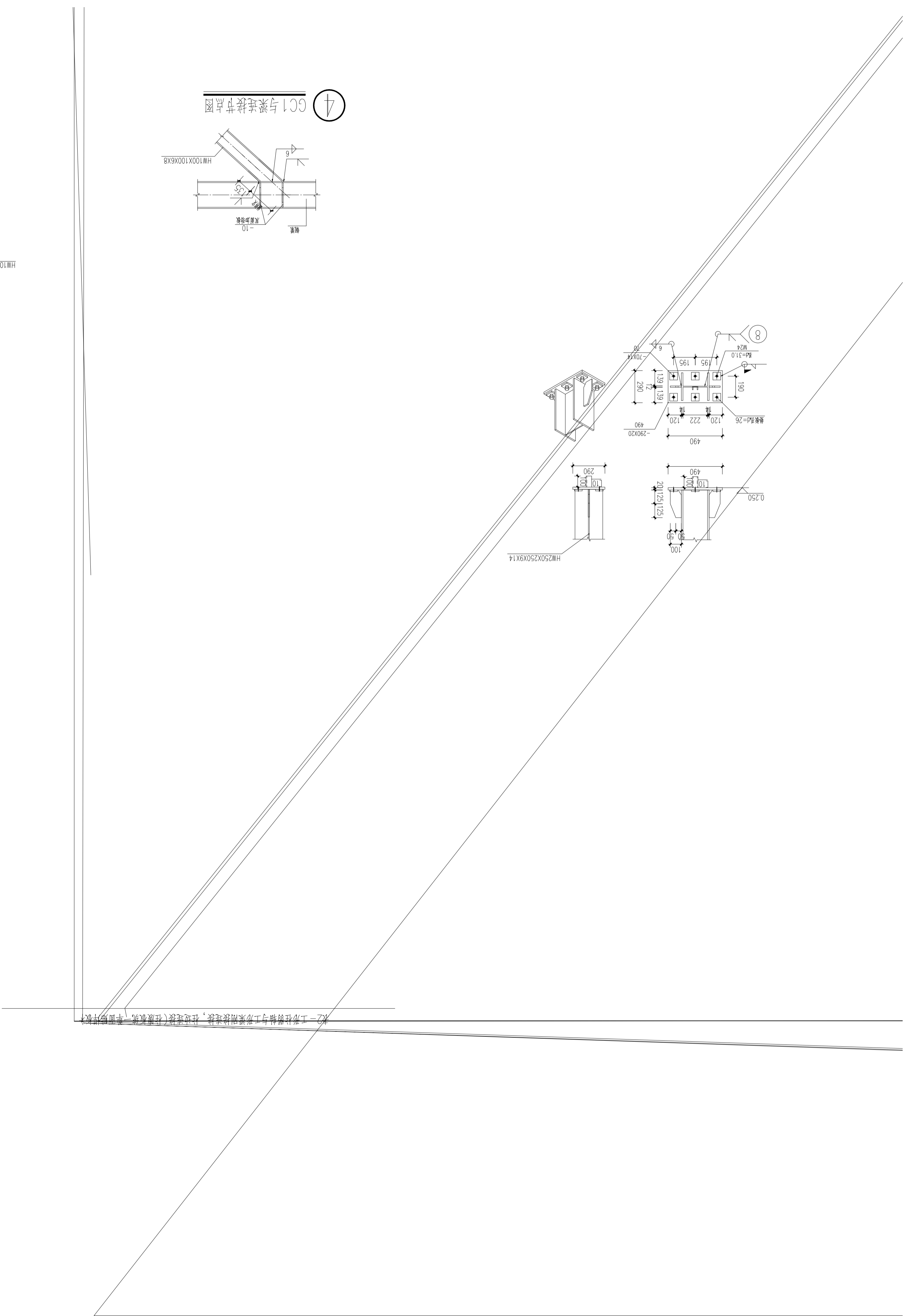

④ GC1与梁连接节点图

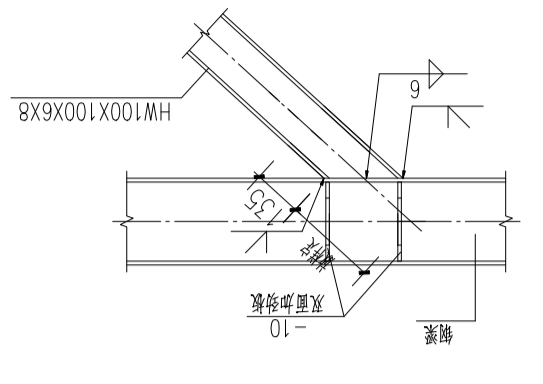

⑤ GC1与柱连接节点图

